

ケーブル・タイ・その他 (1) : コスト等に優れた一体成型タイプの固定、リリースタイプ結束バンドです。難燃性UL94V-2です。

使用材料: 66 ナイロン(乳白色)又は耐候性66 ナイロン(黒色)  
 使用温度: -40℃~85℃(結束後) UL 定格温度: 85℃

固定用タイプ

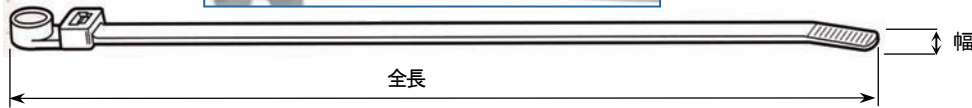

型番		全長 mm	幅 mm	引張強度 N (kgf)	最大 結束径 Φmm	袋入数 /本	固定 穴径 Φmm	納期
標準	耐候							
L-5-30MH-9-C	L-5-30MH-0-C	149	3.6	134 (14)	32	100	4	問合
L-7-50MH-9-C	L-7-50MH-0-C	191	4.7	222 (23)	44	100	5	問合
L-11-50MH-9-C	L-11-50MH-0-C	282			76	100	5	問合
L-14-50MH-9-C	L-14-50MH-0-C	368			102	100	5	問合
L-14-120MH-9-C	L-14-120MH-0-C	377	7.6	779 (54)	102	100	6	問合

プッシュマウント固定用タイプ

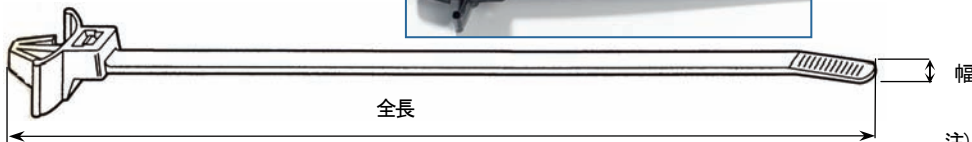

注) 適合パネル厚: 最大2.7mm

型番		全長 mm	幅 mm	引張強度 N (kgf)	最大 結束径 Φmm	袋入数 /本	固定 穴径 Φmm	納期
標準	耐候							
-	L-5-50PM-0-C	147	4.8	222 (23)	25	100	6.4	問合
L-7-50PM-9-C	L-7-50PM-0-C	208			44	100	6.4	問合

プッシュマウント固定用リリースタイプ

ロック・ノブを押すと緩み、何回でも再使用できます。



注) 適合パネル厚: 最大2.7mm

型番		全長 mm	幅 mm	引張強度 N (kgf)	最大 結束径 Φmm	袋入数 /本	固定 穴径 Φmm	納期
標準	耐候							
L-5-50PMR-9-C	L-5-50PMR-0-C	147	4.8	222 (23)	25	100	6.4	問合
L-7-50PMR-9-C	-	208			44	100	6.4	問合

リリースタイプ

ロック・ノブを押すと緩み、何回でも再使用できます。

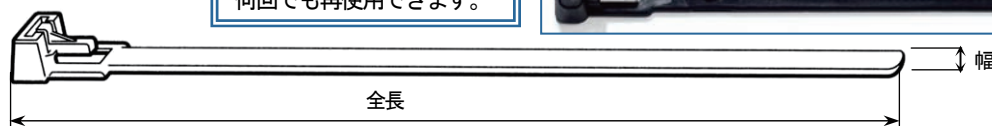

型番		全長 mm	幅 mm	引張強度 N (kgf)	最大 結束径 Φmm	袋入数 /本	納期
標準	耐候						
L-5-50R-9-C	L-5-50R-0-C	150	7.5	222 (23)	32	100	問合
L-8-50R-9-C	L-8-50R-0-C	198			51	100	問合
L-10-50R-9-C	L-10-50R-0-C	286			76	100	問合

# ケーブル・タイ・その他 (2) ・ヘッドの高さが低く、特殊な形状を持つ一体成型タイプの結束バンドです。

## 低背型ヘビーデューティタイプ

## Col-Ty™

建設設備・機械、油圧ホースなどに最適なタイプです。ダブルロックヘッドで、セレーションは外側にあり、ケーブルを傷めません。66ナイロン材料に比べ、屋外の低温環境でも柔らかく化学薬品に対しても、さらに耐性がある耐候性12ナイロンを採用しています。

使用材料: 耐候性12ナイロン(黒色)

使用温度: -40°C~80°C(結束後) UL94HB

注) \*印はシングルロックタイプです。



型番	全長 mm	バンド幅 mm	引張強度 N (kgf)	結束径 Φmm	袋入数 /本	納期
CT-9-180-0-C *	180	9.0	440 (45)	10 ~ 42	100	問合
CT-9-260-0-C	260		560	15 ~ 62	100	問合
CT-9-360-0-C	360		(57)	25 ~ 92	100	問合
CT-9-500-0-C	510		540	74 ~ 140	100	問合
CT-9-750-0-C	760		(55)	74 ~ 220	100	問合

適用工具: L300-FR、L-500-EU、WT3D

### COL-TY 用固定具 (梱包: 各 100 ケ入)

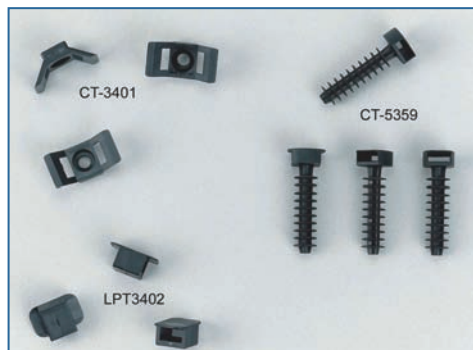

CT-5359 木部又はコンクリート打ち込み固定具

適合穴: Φ9mm、深さ37mm以上

CT3401 クレードルタイプネジ固定具

穴径: Φ5mm

LPT3402 ケーブル中間ジョイントリング

外形: 21×12×14mm

適合タイ: 幅10mm、厚さ2mm以下のサイズ2本まで。



## セーフ・タイ (低背型)

## Safe-Ty™

低背、丸型ヘッドのデザインにより、結束後の突出が極めて少ないバンドです。結束後は電線の円周方向に先端が出るため、カットしなくてもじまになりません。配管内、小スペースのダクト内などに効果があります。

使用材料: 66ナイロン(標準/白色) 耐候性66ナイロン(耐候/黒色)

使用温度: -40°C~85°C(結束後) UL94V-2

型番	全長 mm	バンド幅 mm	引張強度 N (kgf)	最大 結束径 Φmm	袋入数 /本	納期
SF100-18	118	2.4	80 (8)	25	1,000	問合
SF150-18	163			38	1,000	問合
SF200-18	206			51	1,000	問合
SF175-50	196	4.7	222 (23)	44	1,000	問合
SF300-50	288			76	1,000	問合
SF400-50	369			102	1,000	問合
SF400-120	370	7.6	779 (54)	102	500	問合
SF600-120	533			152	500	問合

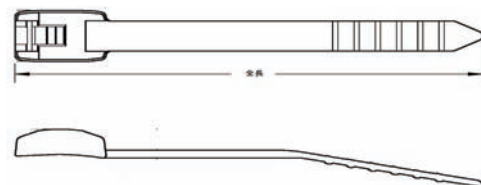

注) 耐候性タイプの場合は上記型番末尾に X が付きます。 その他カラータイプは別途お問い合わせ下さい。

## ケーブル・タイ・その他 (3)

- 特殊用途タイプの結束バンドです。

## タイラップ打込みヘッド付タイプ

Plug-Ty™ Drive-Ty™

コンクリート、又は木部に直接打ち込み固定できるバンドです。打ち込み固定後もロッキングヘッド部が引き起こし可能なため、電線、パイプ等も容易に結束作業が行えます。



ドライブ・タイ/TY545MX  
(木材用: 釘付)



プラグ・タイ/TY544MX  
(コンクリート用)  
引抜き強度 11kg 以上

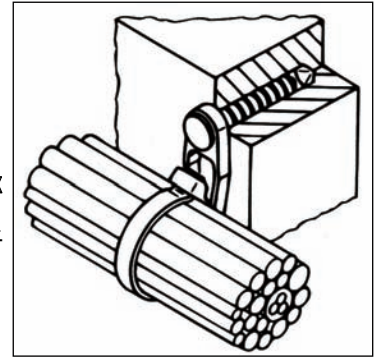

使用材料: 耐候性 66 ナイロン (黒色) 使用温度: -40°C ~ 85°C (結末後) UL94V-2

型番	全長 mm	バンド 幅mm	引張強度 N (kgf)	最大結末径 Φmm	適合穴	入数 /袋	納期
TY544MX	200	4.7	222 (23)	45	Φ6.4mm 深さ25mm以上	50	問合
TY545MX	200	4.7	222 (23)	38	—	50	問合

## ダブルヘッドタイプ

1本のバンドで2つのループができ、平行する電線、パイプ等を簡単に連結、結束固定できます。

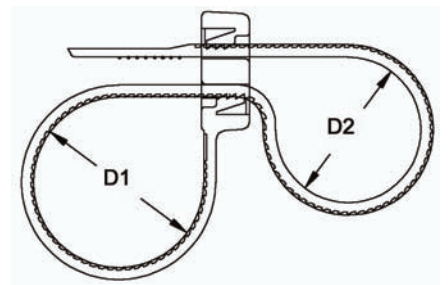

使用材料: 66 ナイロン (乳白色) 使用温度: -40°C ~ 85°C (結末後) UL94V-2

型番	全長 mm	バンド 幅mm	引張強度 N (kgf)	結末範囲		入数 /袋	納期
				D1	D2		
TB-50RLDH	200	4.8	222 (23)	2.5 ~ 47	2.0 ~ 45	1,000	問合
TB-12-50RLDH	300			2.5 ~ 72	2.0 ~ 70	1,000	問合
TB-15-50RLDH	370			2.5 ~ 100	2.0 ~ 97	1,000	問合